

Mit 1 Stück Edelstahl-Rohrbügel  
M 10 x 150 mm  
mit U-Scheiben, Muttern und Federringen

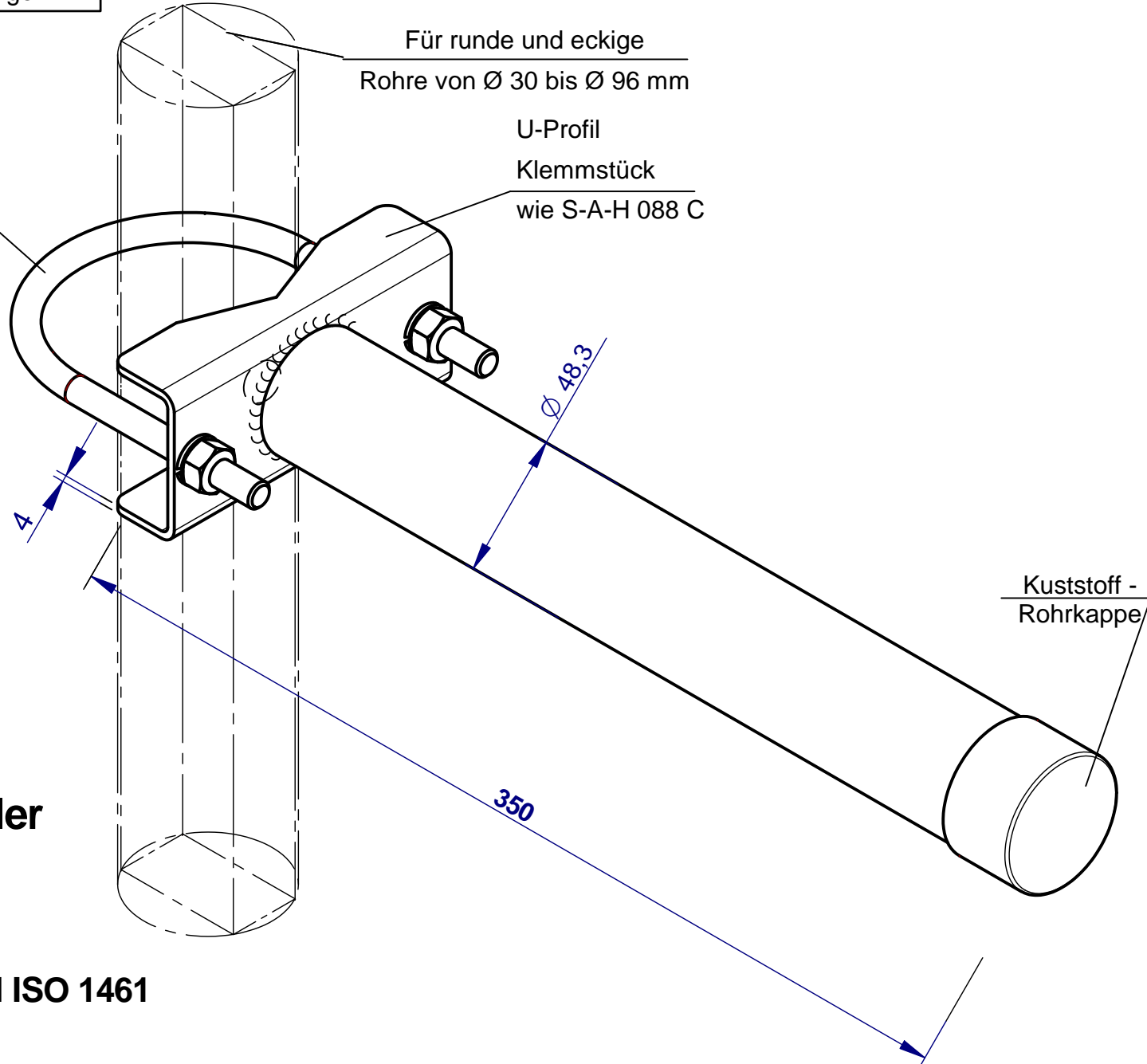

## vertikaler / horizontaler Mastausleger S-A-H 2004

feuerverzinkt nach DIN EN ISO 1461

Gewicht ca.: 2,00 kg